

SKIMMER

JL290145N, JL290145N-1N

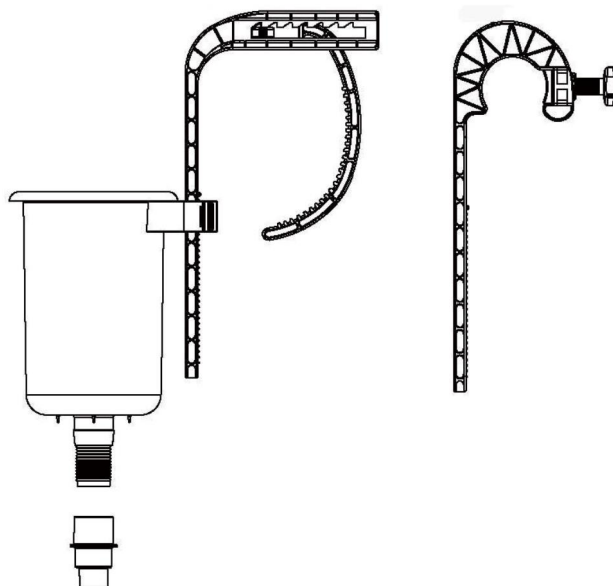

Návod na použití



**NEJLEVNEJSI
SPORT.CZ**



**NAJLACNEJSI
SPORT.SK**

Upozornění/bezpečnostní pravidla

Před použitím si prosím přečtěte následující pravidla:

1. Tento čerpací a filtrační systém je určen výhradně pro účely popsané v návodu k použití!
2. Tento výrobek může používat pouze dospělá osoba. Abyste předešli nebezpečí úrazu, nedovolte dětem používat tento výrobek.
3. před skládáním, nastavováním, vytahováním či čištěním vždy vypněte výrobek a vyndejte zástrčku z elektrického proudu.
4. Pozor – silný podtlak! Silné sání může být nebezpečné a může dojít k zachycení části těla.
5. Nedávejte ruce, vlasy k tomuto přístroji, také je držte dále od otvoru koše, když je čerpadlo v chodu.
6. Pokud je bazén v provozu, nepouštějte filtrační čerpadlo a ujistěte se, že byly odstraněny všechny nástroje na údržbu.

UPOZORNĚNÍ: Nedodržení těchto pokynů může mít za následek poškození majetku, úrazu elektrickým proudem, utopení nebo vážné zranění. Vždy používejte zdravý rozum a dobrý úsudek, když provozujete jakoukoliv vodní aktivitu.

Funkce

1. Snadná instalace a údržba.
2. konstruované pro nadzemní bazény. Pomáhá chytat listí a jiné nečistoty, než se potopí na dno bazénu.
3. Nastavitelné připevnění, které se montuje na přenosné bazény, může být připojen k pískové filtraci pro automatický sběr.
4. Opakovaně použitelný filtr koše lze vyjmout pro snadné čištění.
5. Odolné plastové materiály vůči oxidaci, nejsou narušovány bazénovou chemií.
6. Nízké náklady na údržbu a usnadnění práce.
7. Kompatibilní s filtrací o průtoku 1200 l/h (300gal a výše).
8. Kompaktní velikost pro snadné skladování.
9. Volitelná PE hadice o průměru 38 mm v balení

Části výrobku

Č.	Popis	Množství
P01	Hlavní nádoba	1
P02	Vyrovňovací rameno/pouze pro nafukovací bazény	1
P03	Spojovací rameno /pouze pro nafukovací bazény	1
P04	Redukce pro hadici	1
P05	Gumové přichytky	4
P06	Filtr	1
P07	Vrchní část skimmeru	1
P08	Závěs /pouze pro pevné bazény	1
P09	Set šroubů / plastový žebřík, pouze pro pevné bazény	1
P10	Set šroubů / pouze pro pevné bazény	1
P11	Hadice skimmeru (prům. 32mm, 70cm)	1

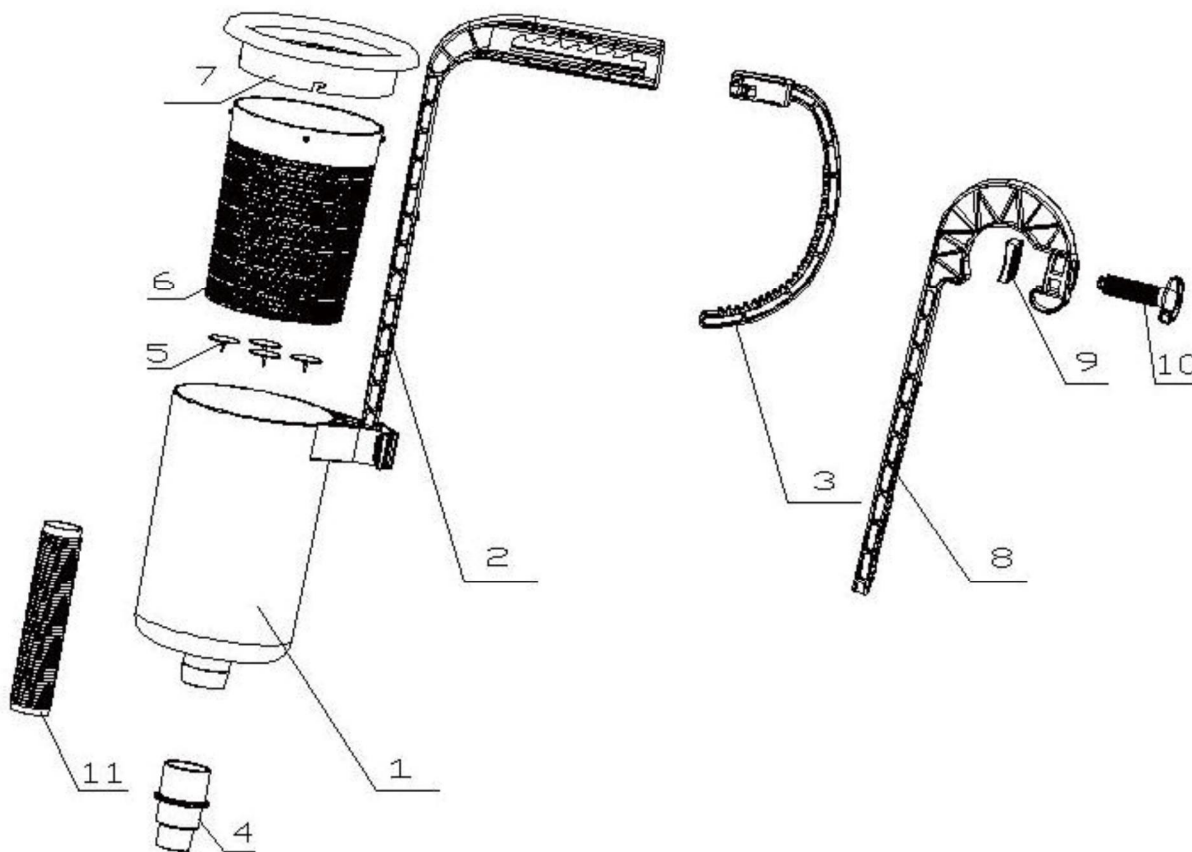

Montáž pro nafukovací bazény s nafukovacím prstencem

Poznámka: Pokud máte nenafukovací rám bazénu, přejděte na stranu 5

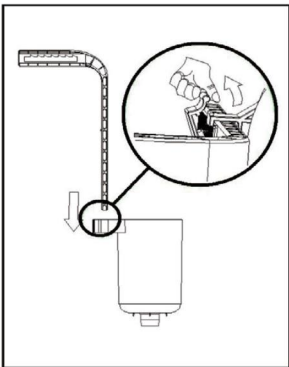

Krok 1:

- (1) Odjistěte zámek na hlavní nádobě (P01), jako na obrázku.
- (2) Vložte a zajistěte vyrovnávací rameno (P02) na hlavní nádobu (P01) v požadované poloze.

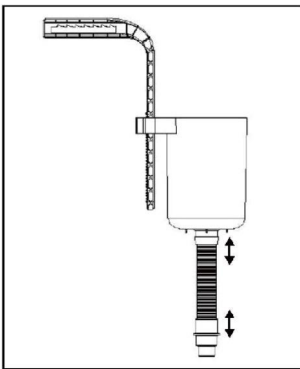

Krok 2:

- (1) Připojte jeden konec hadice (P11) na spodní část hlavní nádoby (P01).
- (2) Připojte druhý konec hadice (P11) na redukci (P04), jak je znázorněno na obrázku.

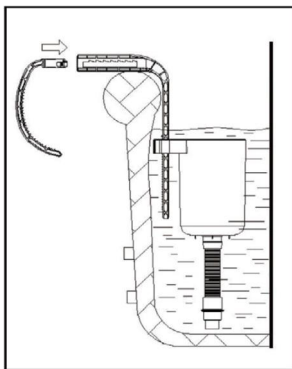

Krok 3:

- (1) Umístěte sestavenou jednotku nad horní prstenec v blízkosti odtoku vody (tzn., že spodní přípojka hadice je u přívodu filtrace).
- (2) Sestavte závěšení dle obrázku - stisknutím a vysunutím spojovacího ramene (P03) do vyrovnávacího ramene (P02), pak nastavte závěš tak, aby obejmul prstenec. Zkontrolujte, zda je pevně utažen na bazén.

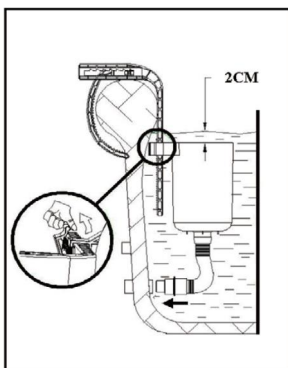

Krok 4:

- Zajistěte hadici (P11 + P04), k odtoku vody a nastavte výšku hlavní nádoby (P01) na 2 cm nižší než je hladina vody.

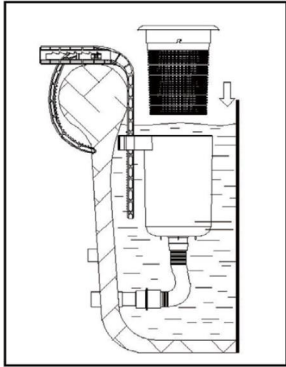

Krok 5:

Umístěte filtr (P06), který je již připevněn k vrchní části skimmeru (P07), hlavní nádoby (P01). Lehce zatlačte směrem dolů a ponořte filtr (P06) až bude dobře sedět na svém místě.

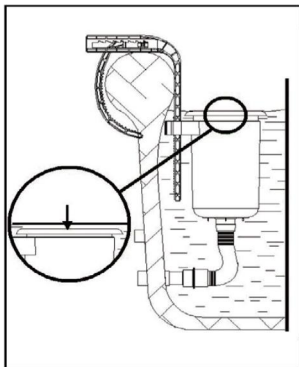

Upozornění:

Ujistěte se, že filtr (P07) plave kolmo k vodní hladině po celou dobu a měl by být kolmo k hlavní nádobě (P01). V případě potřeby upravte polohu skimmeru.

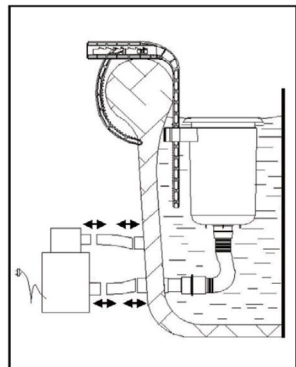

Krok 6:

A nakonec se podívejte na obrázek filtrace. Můžete nyní nastavit svou filtraci dle návodu na použití.

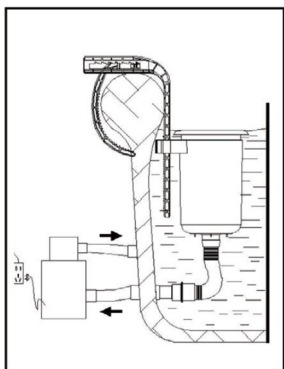

Krok 7:

Připojte filtraci do zásuvky el. napětí a může být zapnuta.

Montáž pro bazény s pevným rámem

Poznámka: Pokud máte nafukovací bazén s prstencem, přejděte na stranu 3

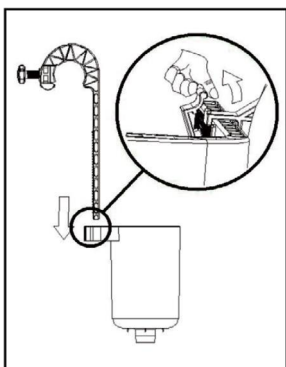

Krok 1:

- (1) Odjistěte zámek na hlavní nádobě (P01), jako na obrázku.
- (2) Vložte a zajistěte závěs (P08) na hlavní nádobu (P01) v požadované poloze.

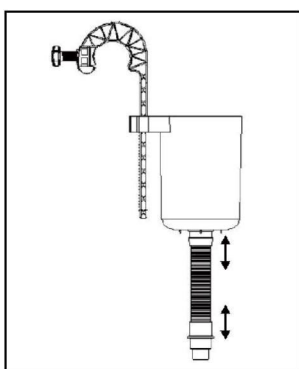

Krok 2:

- (1) Připojte jeden konec hadice (P11) na spodní část hlavní nádoby (P01).
- (2) Připojte druhý konec hadice (P11) na redukci (P04), jak je znázorněno na obrázku.

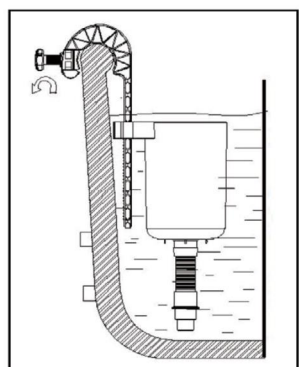

Krok 3:

- (1) Umístěte sestavenou jednotku přes horní rám bazénu v blízkosti odtoku vody (tzn., že spodní přípojka hadice je u přívodu filtrace).
- (2) Připevněte pevně zavěšení (P08) pomocí šroubů (P09 Plastový žebřík + P10) k hornímu lemu. Ujistěte se, že závěs (P08) je pevně utažen k bazénu.

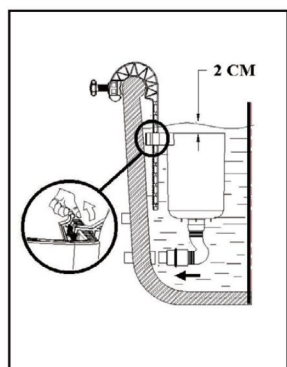

Krok 4:

- Zajistěte hadici (P11 + P04), k odtoku vody a nastavte výšku hlavní nádoby (P01) na 2 cm nižší než je hladina vody.

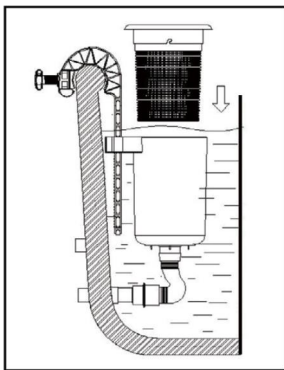

Krok 5:

Umístěte filtr (P06), který je již připevněn k vrchní části skimmeru (P07), hlavní nádobě (P01). Lehce zatlačte směrem dolů a ponořte filtr (P06) až bude dobře sedět na svém místě.

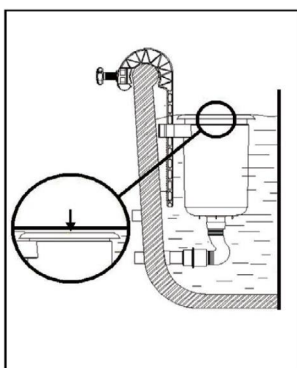

Upozornění:

Ujistěte se, že filtr (P07) plave kolmo k vodní hladině po celou dobu a měl by být kolmo k hlavní nádobě (P01). V případě potřeby upravte polohu skimmeru.

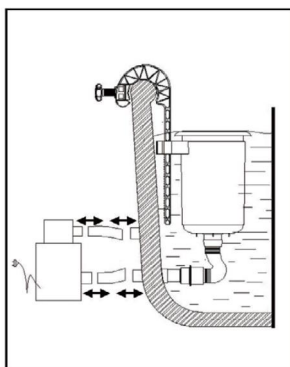

Krok 6:

A nakonec se podívejte na obrázek filtrace. Můžete nyní nastavit svou filtraci dle návodu na použití.

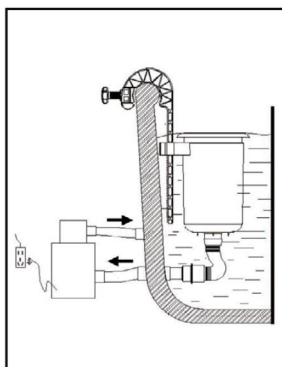

Krok 7:

Připojte filtraci do zásuvky el. napětí a může být zapnuta.

Údržba a skladování

1. Aby se zabránilo přehřátí motoru filtrace, ujistěte se, že voda z bazénu vždy proudí do filtrace. Také se ujistěte, že skimmer je kolmo k hladině vody a pod hladinou vody. Otevřete ventil pro výpust vzduchu, který je umístěn na vrchním krytu pláště filtru. Pokud začne vytékat voda, zavřete opět ventil pro výpust vzduchu. Nikdy nenechte běžet čerpadlo na prázdno, protože může dojít k přehřátí motoru a poškození čerpadla!

2. Pravidelně kontrolujte a odstraňte všechny překážky z plovoucího skimmeru.
3. Pravidelně čistěte nečistoty nebo listy, které zůstanou v košíku skimmeru.
4. Před umístěním krycí plachty na bazén, vždy sundejte skimmer včetně zavěšovacího háku.
5. Aby se zabránilo úrazu elektrickým proudem, vždy odpojte napájecí kabel z elektrické zásuvky při demontáži.
6. Skimmer a jeho příslušenství skladujte na suchém a bezpečném místě v místnosti. Pro skladování si můžete uschovat originál krabici.
7. Při problémech s bazénem a filtračním čerpadlem si vždy prostudujte návod na použití. Nedodržování těchto upozornění může mít za následek poškození majetku, vážné zranění nebo smrt.
8. Vyčistěte a usušte všechno příslušenství po rozmontování. Není nutné žádné mazání či jiná údržba.

Prodávající poskytuje na tento výrobek prvnímu majiteli záruku 2 roky ode dne prodeje.

Záruka se nevztahuje na závady vzniklé:

1. zaviněným uživatelem tj. poškození výrobku nesprávnou montáží, neodbornou reparací, užíváním v nesouladu se záručním listem
2. nesprávnou nebo zanedbanou údržbou
3. mechanickým poškozením
4. opotřebením dílů při běžném používání
5. neodvratnou událostí a živelnou pohromou
6. neodbornými zásahy
7. nesprávným zacházením, i nevhodným umístěním, vlivem nízké nebo vysoké teploty, působením vody, neúmyslným tlakem a nárazy, úmyslným pozměněním designem, tvarem nebo rozměry

Upozornění:

1. v době záruky budou odstraněny veškeré poruchy výrobku způsobené výrobní závadou nebo vadným materiálem výrobku tak, aby výrobek mohl být užíván
2. reklamace se uplatňuje zásadně písemně s písemným označením typu zboží, popisem závady a potvrzeným dokladem o zakoupení



OCHRANA ŽIVOTNÍHO PROSTŘEDÍ - informace k likvidaci elektrických a elektronických zařízení. Po uplynutí doby životnosti přístroje nebo v okamžiku, kdy by oprava byla neekonomická, přístroj nevhazujte do domovního odpadu. Za účelem správné likvidace výrobku jej odevzdejte na určených sbíracích místech, kde budou přijata zdarma. Správnou likvidací pomůžete zachovat cenné přírodní zdroje a napomáháte prevenci potenciálních negativních dopadů na životní prostředí a lidské zdraví, což by mohly být důsledky nesprávné likvidace odpadu. Další podrobnosti si vyžádejte od místního úřadu nebo nejbližšího sbíracího místa. Při nesprávné likvidaci tohoto druhu odpadu mohou být v souladu s národními předpisy uloženy pokuty.

Copyright - autorská práva

Společnost MASTER SPORT s.r.o. si vyhrazuje veškerá autorská práva k obsahu tohoto návodu k použití. Autorské právo zakazuje reprodukcí částí tohoto návodu nebo jako celku třetí stranou bez výslovného souhlasu společnosti MASTER SPORT s.r.o.. Společnost MASTER SPORT s.r.o. pro použití informací, obsažených v tomto návodu k použití nepřebírá žádnou odpovědnost za jakýkoli patent.

MASTER SPORT s.r.o.
Provozní 5560/1b
722 00 Ostrava - Těbovice
Czech Republic
reklamace@nejlevnejsisport.cz
www.nejlevnejsisport.cz



SKIMMER

JL290145N, JL290145N-1N

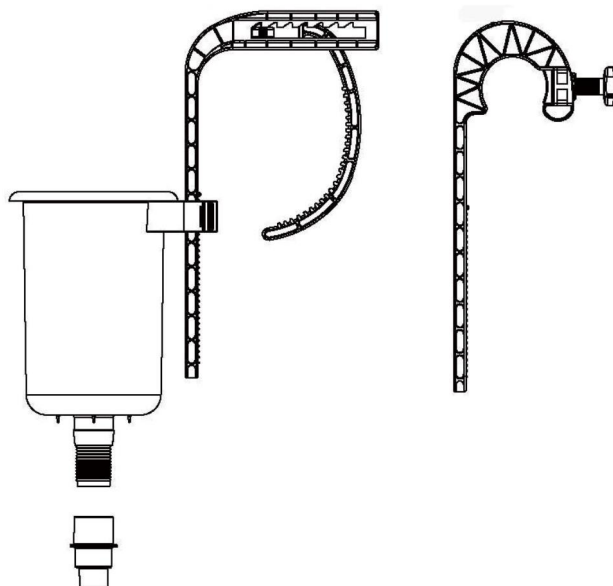

Návod na použitie



**NEJLEVNEJSI
SPORT.CZ**



**NAJLACNEJSI
SPORT.SK**

Upozornenie/bezpečnostné pravidlá

Pred použitím si prosím prečítajte nasledujúce pravidlá:

1. Tento čerpací a filtračný systém je určený výhradne pre účely popísané v návode na použitie!
2. Tento výrobok môže používať len dospelá osoba. Aby ste predišli nebezpečenstvu úrazu, nedovoľte deťom používať tento výrobok.
3. Pred skladaním, nastavovaním, vyťahovaním, či čistením vždy vypnite výrobok a vyberte zástrčku z elektrického prúdu.
4. Pozor - silný podtlak! Silné sania môže byť nebezpečné a môže dôjsť k zachyteniu časti tela.
5. Nedávajte ruky, vlasy k tomuto prístroju, tiež ich držte ďalej od otvoru koša, keď je čerpadlo v chode.
6. Pokiaľ je bazén v prevádzke, nepúšťajte filtračné čerpadlo a uistite sa, že boli odstránené všetky nástroje na údržbu.

UPOZORNENIE: Nedodržanie týchto pokynov môže mať za následok poškodenie majetku, úrazu elektrickým prúdom, utopenie alebo vážne zranenie. Vždy používajte zdravý rozum a dobrý úsudok, keď prevádzkujete akúkoľvek vodnú aktivitu.

Funkcie

1. Jednoduchá inštalácia a údržba.
2. Navrhnuté pre nadzemné bazény. Pomáha chytať lístie a iné nečistoty, než sa potopia na dno bazéna.
3. Nastaviteľné pripevnenie, ktoré sa montuje na prenosné bazény, môže byť pripojený k pieskovej filtrácii pre automatický zber.
4. Opakovane použiteľný filter koša je možné vybrať pre jednoduché čistenie.
5. Odolné plastové materiály voči oxidácii, nie sú narušované bazénovou chémiou.
6. Nízke náklady na údržbu a uľahčenie práce.
7. Kompatibilný s filtráciou o prietoku 1200 l / h (300gal a vyššie).
8. Kompaktná veľkosť pre jednoduché skladovanie.
9. Voliteľná PE hadica s priemerom 38 mm v balení

Časti výrobku

Č.	Popis	Množství
P01	Hlavná nádoba	1
P02	Vyrovnávacie rameno/len pre nafukovacie bazény	1
P03	Spojovacie rameno /len pre nafukovacie bazény	1
P04	Redukcia pre hadicu	1
P05	Gumové príchytky	4
P06	Filter	1
P07	Vrchná časť skimmeru	1
P08	Záves /len pre pevné bazény	1
P09	Set skrutiek / plastový rebrík, len pre pevné bazény	1
P10	Set skrutiek / len pre pevné bazény	1
P11	Hadice skimmeru (priem. 32mm, 70cm)	1

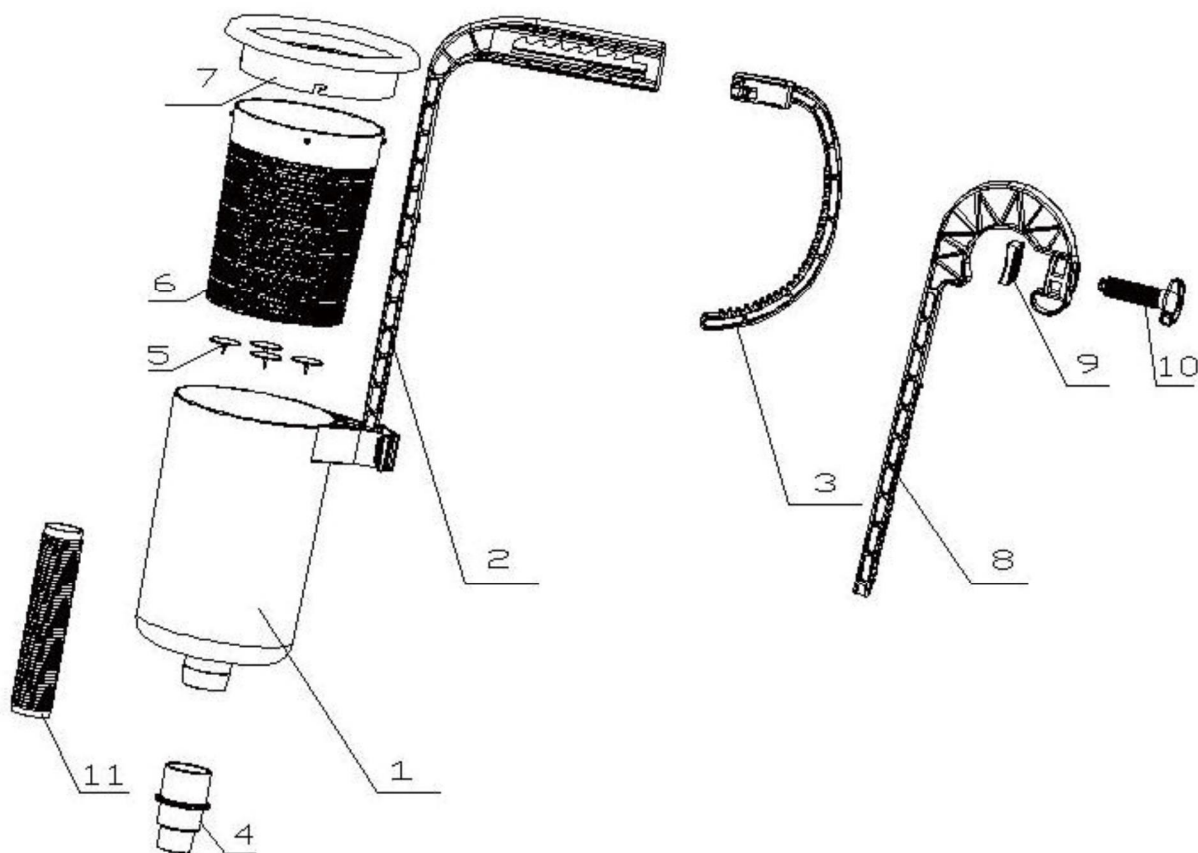

Montáž pre nafukovacie bazény s nafukovacím prstencom

Poznámka: Ak máte nafukovací lem bazéna, prejdite na stranu 5

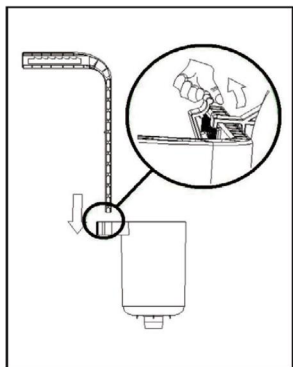

Krok 1:

- (1) Očistite zámok na hlavnej nádobe (P01), ako na obrázku.
- (2) Vložte a zaistite vyrovnávacie rameno (P02) na hlavnú nádobu (P01) v požadovanej polohe.

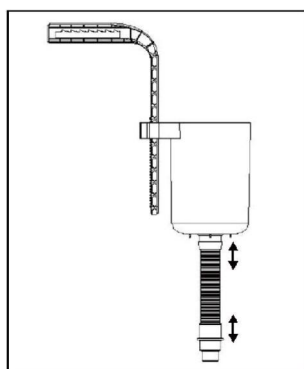

Krok 2:

- (P1) Pripojte jeden koniec hadice (P11) na spodnú časť hlavnej nádoby (P01).
- (2) Pripojte druhý koniec hadice (P11) na redukciu (P04), ako je znázornené na obrázku.

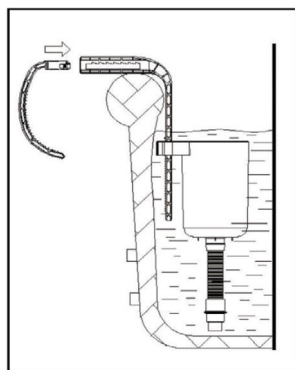

Krok 3:

- (1) Umiestnite zostavenú jednotku nad horný prstenec v blízkosti odtoku vody (tzn., že spodná prípojka hadice je u prívodu filtrácie).
- (2) Zostavte zavesenie podľa obrázku - stlačením a vysunutím spojovacieho ramena (P03) do vyrovnávacieho ramena (P02), potom nastavte záves tak, aby objal prstenec. Skontrolujte, či je pevne utiahnutý na bazén.

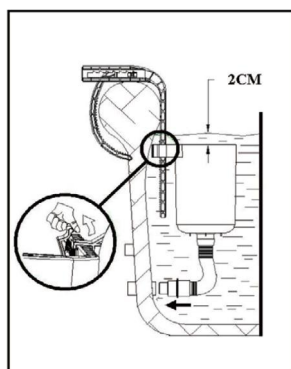

Krok 4:

- Zaistite hadicu (P11 + P04) k odtoku vody a nastavte výšku hlavnej nádoby (P01) na 2 cm nižšie, ako je hladina vody.

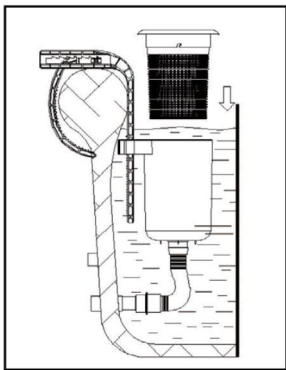

Krok 5:

Umiestnite filter (P06), ktorý je už pripevnený k vrchnej časti skimmera (P07), hlavnej nádoby (P01). Ľahko zatlačte smerom nadol a ponorte filter (P06) až bude dobre sedieť na svojom mieste.

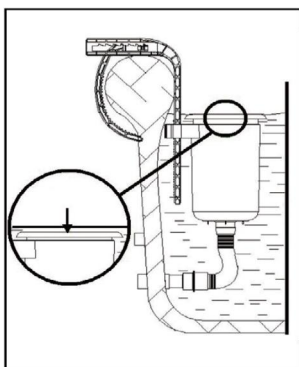

Upozornenie

Uistite sa, že filter (P 07) pláva kolmo k vodnej hladine po celú dobu a mal by byť kolmo k hlavnej nádobe (P01). V prípade potreby upravte polohu skimmera.

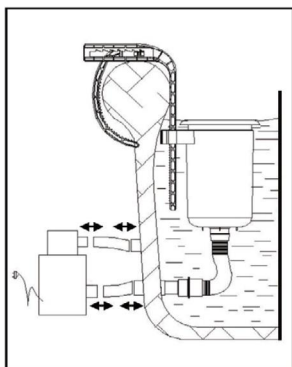

Krok 6:

A nakoniec sa pozrite na obrázok filtrácie. Môžete teraz nastaviť svoju filtráciu podľa návodu na použitie.

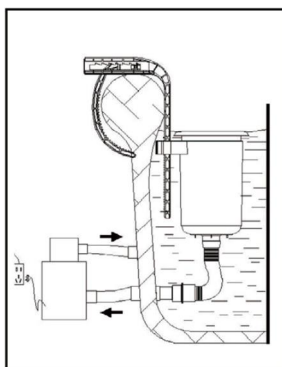

Krok 7:

Pripojte filtráciu do zásuvky el. napätia a môže byť zapnutá.

Montáž pre bazény s pevným rámom

Poznámka: Ak máte nafukovací bazén s prstencom prejdite na stranu 3

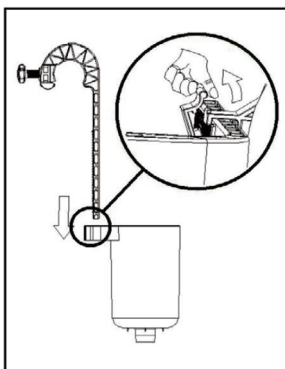

Krok 1:

- (1) Odistite zámok na hlavnej nádobe (P01), ako na obrázku.
- (2) Vložte a zaistite záves (P08) na hlavnú nádobu (P01) v požadovanej polohe.

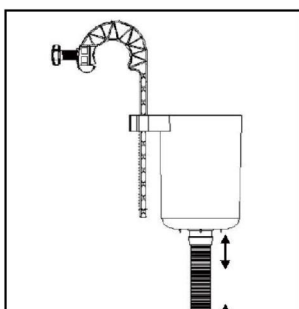

Krok 2:

- (1) Pripojte jeden koniec hadice (P11) na spodnú časť hlavnej nádoby (P01),.
- (2) Pripojte druhý koniec hadice (P11) na redukciu (P04), ako je znázornené na obrázku.

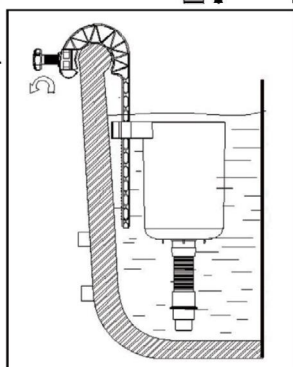

Krok 3:

- (1) Umiestnite zostavenú jednotku cez horný rám bazénu v blízkosti odtoku vody (tzn. že spodná prípojka hadice je u prívodu filtrácie).
- (2) Pripevnite pevne zavesenia (P08) pomocou skrutiek (P09 Plastový rebrík + P10) k hornému lemu. Uistite sa, že záves (P08) je pevne utiahnutý k bazénu.

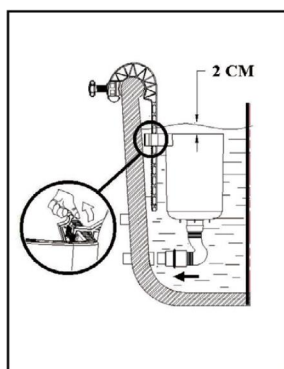

Krok 4:

- Zaistite hadicu (P11 + P04) k odtoku vody a nastavte výšku hlavnej nádoby (P01) na 2 cm nižšie, ako je hladina vody.

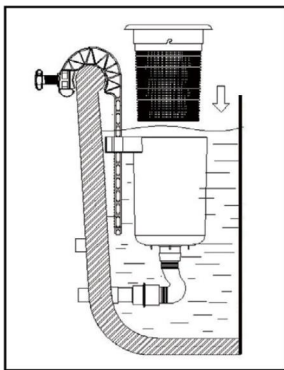

Krok 5:

Umiestnite filter (P06) ktorý je už pripevnený k vrchnej časti skimmera (P07) hlavnej nádoby (P01). Ľahko zatlačte smerom nadol a ponorte filter (P06) až bude dobre sedieť na svojom mieste.

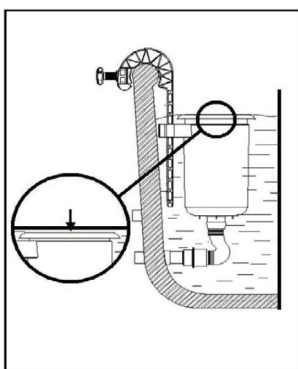

Upozornenie:

Uistite sa, že filter (P 07) pláva kolmo k vodnej hladine po celú dobu a mal by byť kolmo k hlavnej nádobe (P01). V prípade potreby upravte polohu skimmera.

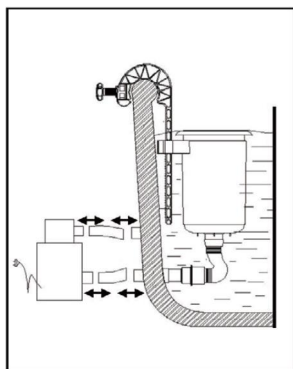

Krok 6:

A nakoniec sa pozrite na obrázok filtrácie. Môžete teraz nastaviť svoju filtráciu podľa návodu na použitie.

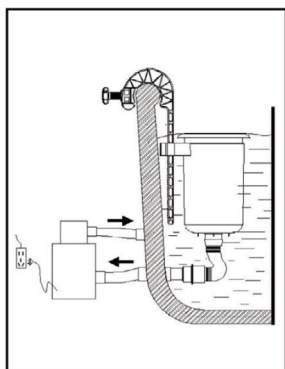

Krok 7:

Pripojte filtráciu do zásuvky el. napätia a môže byť zapnutá.

Údržba a skladovanie

1. Aby sa zabránilo prehriatiu motora filtrácie, uistite sa, že voda z bazéna vždy prúdi do filtrácie. Tiež sa uistite, že skimmer je kolmo k hladine vody a pod hladinou vody. Otvorte ventil na vypúšťanie vzduchu, ktorý je umiestnený na vrchnom kryte plášťa filtra. Pokiaľ začne vytekať voda, zatvorte opäť ventil na vypúšťanie vzduchu. Nikdy nenechajte bežať čerpadlo na prázdno, pretože môže dôjsť k prehriatiu motora a poškodeniu čerpadla!
2. Pravidelne kontrolujte a odstráňte všetky prekážky z plávajúceho skimmeru.
3. Pravidelne čistite nečistoty alebo listy, ktoré zostanú v košíku skimmeru.

4. Pred umiestnením krycej plachty na bazén, vždy zložte skimmer vrátane zavesovacieho háku.
5. Aby sa zabránilo úrazu elektrickým prúdom, vždy odpojte napájací kábel z elektrickej zásuvky pri demontáži.
6. Skimmer a jeho príslušenstvo skladujte na suchom a bezpečnom mieste v miestnosti. Pre skladovanie si môžete uschovať v originál krabici.
7. Pri problémoch s bazénom a filtračným čerpadlom si vždy preštudujte návod na použitie. Nedodržovanie týchto upozornení môže mať za následok poškodenie majetku, vážne zranenie alebo smrť.
8. Vyčistite a usušte všetko príslušenstvo po rozmontovaní. Nie je nutné žiadne mazanie, či iná údržba.

Predávajúci poskytuje na tento výrobok prvému majiteľovi záruku 2 roky od dátumu predaja.

Záruka sa nevzťahuje na chyby vzniknuté:

1. zavinutím užívateľa a t.j. poškodenie výrobku nesprávnou montážou, neodbornou reparáciou, užívaním v nesúlade so záručným listom
2. nesprávnou alebo zanedbanou údržbou
3. mechanickým poškodením
4. opotrebením dielov pri bežnom používaní
5. neodvratnou udalosťou a ťižkou pohromou
6. neodbornými zásahmi
7. nesprávnym zaobchádzaním, i nevhodným umiestnením vplyvom nízkej alebo vysokej teploty, pôsobením vody, neúmerným tlakom a nárazmi, úmyselne pozmeneným designom tvarom alebo rozmermi

Upozornenie:

1. v dobe záruky budú odstránené všetky poruchy výrobku spôsobené výrobnou závadou alebo chybným materiálom výrobku tak, aby vec mohla byť riadne užívaná
2. reklamácia sa uplatňuje zásadne písomne s presným označením typu tovaru popisom závady a potvrdeným dokladom o zakúpení



OCHRANA PŮVOTNÉHO PROSTŘEDIA - informácie k likvidácii elektrických a elektronických zariadení. Po uplynutí doby životnosti prístroja alebo v okamihu, kedy by oprava bola neekonomická prístroj nevyhadzujte do bežného odpadu. Za účelom správnej likvidácie výrobok odovzdajte na určených zberných miestach kde budú prijaté zdarma. Správnou likvidáciou pomôžete zachovať cenné prírodné zdroje a napomáhate prevencii potenciálnych negatívnych dopadov na životné prostredie a ľudské zdravie čo by mohli byť dôsledky nesprávnej likvidácie odpadov. Viacero podrobností si vyžiadať od miestneho úradu alebo najbližšieho zberného miesta. Pri nesprávnej likvidácii tohto druhu odpadu môžu byť v súlade s národného predpismi udelené pokuty.

Copyright - autorské práva

Spoločnosť MASTER SPORT s.r.o. si vyhradzuje všetky autorské práva k obsahu tohto návodu na použitie. Autorské právo zakazuje reprodukciu časti tohto návodu alebo ako celku treťou stranou bez výslovného súhlasu spoločnosti MASTER SPORT s.r.o. Spoločnosť MASTER SPORT s.r.o. pre použitie informácií obsiahnutých v tomto návode na použitie nepreberá žiadnu zodpovednosť za akýkoľvek patent.

TRINET Corp., s. r. o.
Cesta do Rudiny 1098
024 01 Kysucké Nové Mesto
Slovak Republic
objednavky2@najlacnejsisport.sk

